

Уважаемые коллеги!

Производственное предприятие ООО ТД «Спецсталь» приветствует Вас своим почтением. Основным направлением деятельности нашей компании является производство и реализация металлоизделий из высококачественной стали таких заводов как: ОАО «НЛМК», ОАО «ММК» и ТД «Северсталь-Инвест». ООО ТД «Спецсталь» производит и реализует профлист кровельный и стеновой, металлочерепицу, сайдинг металлический, стеновые и кровельные сэндвич-панели, водосточную систему, доборные элементы для кровли и фасада, а также предлагает поставку черного и цветного металлопроката. Вся продукция выполнена из первосортного металла и соответствует ГОСТу.

Также предлагаем продукцию ЖБИ собственного производства:

- Блоки ФБС
- Опоры под линии электропередач
- Товарные бетоны, растворы.

На сегодняшний день ООО ТД «Спецсталь» осуществила и продолжает осуществлять поставки металлоизделий для крупнейших компаний, а так же строительных площадок России : PepsiCo, Автотехцентр Scania, ООО «Азия Цемент» (Цементный завод г. Пенза), «ГК Евроцемент» (ООО «Михайловцемент» Рязанская обл., ЗАО «Мальцовский портландцемент» Брянская обл., ЗАО «Липецкцемент» Липецкая обл.), Строительная площадка Сочи 2014 (Олимпиада 2014, строительная площадка Жилого комплекса «САН-СИТИ»), Кондитерская фабрика г. Воронеж, «Нововоронежская АЭС» Воронежская обл., ОАО «Щекиноазот» г. Щекино, ОАО «Холсим (Рус) СМ» г. Коломна, «Химический завод «Каустик» г. Волгоград, «Гремячинский ГОК» Волгоградская обл., «ФГОУ СПО Сасовское летное училище гражданской авиации» Рязанская обл., ООО «Рязанский завод металлических конструкций», ПАО «НК «Роснефть» г. Рязань, «Липецкпиво» г. Липецк, «Домостроительный комбинат» г. Липецк, строительные площадки ОАО «НЛМК» и т.д.

Компания «Спецсталь» успешно сотрудничает с ведущими Агрохолдингами и сельхозпредприятиями: ГК «ЧЕРКИЗОВО» свинофермы в г. Воронеже, ГК «АГРОЭКО» г. Воронеж, АПХ «МИРАТОРГ» (Брянская обл., Курская обл., Белгородская обл., Волгоградская обл., Калининградская обл.), ООО "Группа Компаний "РУСАГРО", ООО «ГК «ДОМИНАНТ», «ГК «Агробизнес», «Раненбургский элеватор» г. Чаплыгин, ООО «Отрада Ген» свинокомплексы Липецкой обл., Русмолко «Пачелмские хозяйства» и т.д.

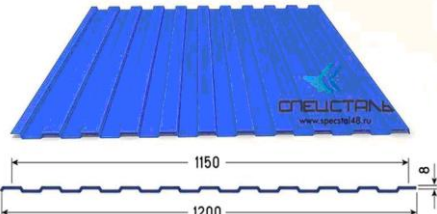
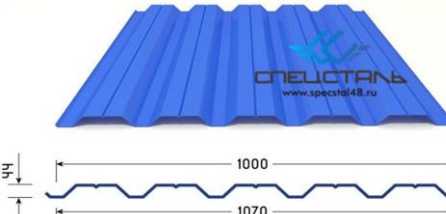
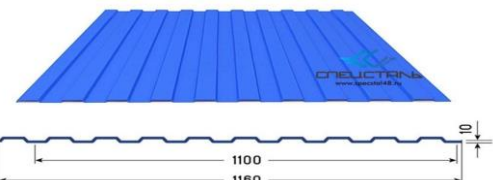
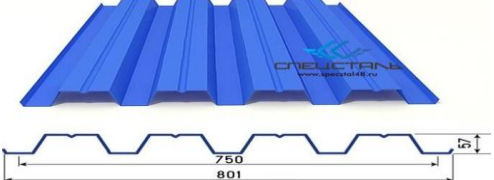
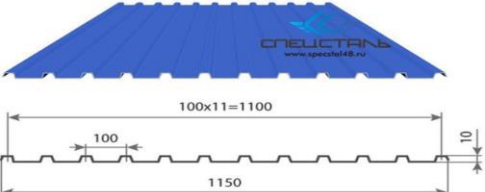
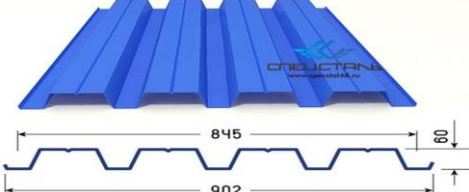
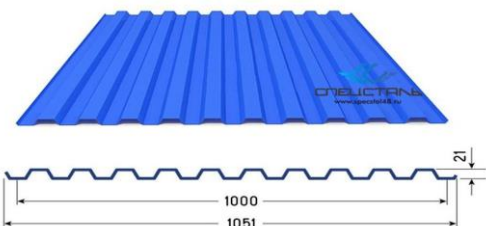
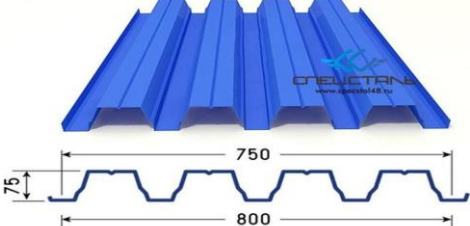
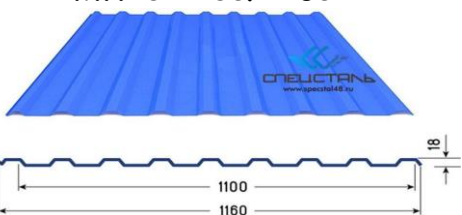
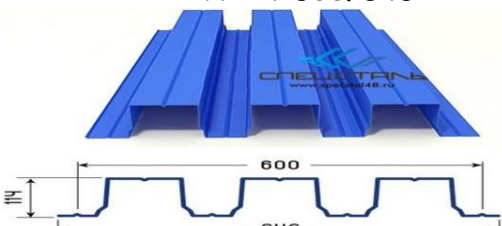
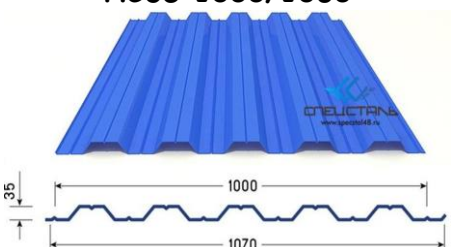
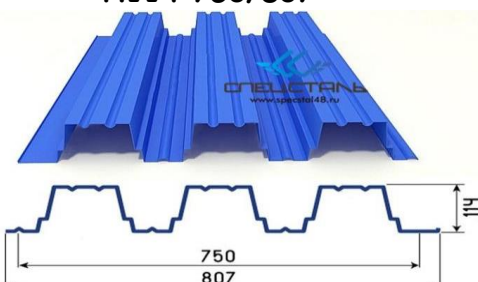

**Предлагает следующую продукцию собственного производства**

<p><b>C8 1150/1200</b></p>  <p>1150 1200</p>	<p><b>HC44 1000/1070</b></p>  <p>1000 1070</p>
<p><b>C10 1100/1160</b></p>  <p>1100 1160</p>	<p><b>H57 750/801</b></p>  <p>750 801</p>
<p><b>C10 1100/1160</b></p>  <p>100x11=1100 100 1150</p>	<p><b>H60 845/902</b></p>  <p>845 902</p>
<p><b>C21 1000/1050</b></p>  <p>1000 1051</p>	<p><b>H75 750/800</b></p>  <p>750 800</p>
<p><b>МП20 1100/1160</b></p>  <p>1100 1160</p>	<p><b>H114 600/646</b></p>  <p>600 646</p>
<p><b>HC35 1000/1060</b></p>  <p>1000 1070</p>	<p><b>H114 750/807</b></p>  <p>750 807</p>



<p><b>Металлочерепица «Каскад» 1075/1150</b></p> 	<p>Благодаря отличному строению стыков профиля металлочерепица Каскад позволяет максимально близко подгонять листы друг к другу, что делает ее очень удобным кровельным материалом.</p>
<p><b>Металлочерепица «Супермонтеррей» 1100/1190</b></p> 	<p>Металлочерепица Монтеррей — гармоничное сочетание изящности и крепости, функциональности и простоте в использовании, что позволит Вам использовать этот материал для кровли или облицовки самых хрупких построек.</p>
<p><b>Металлосайдинг «Корабельная доска» 245/265</b></p> 	<p>Одним из плюсов сайдинга корабельная доска является точный геометрический размер панелей. Это позволяет устанавливать сайдинг с максимально герметичными стыками, что отлично защищает от проникновения влаги, атмосферных осадков и грязи под панели.</p>
<p><b>Металлосайдинг «Софит» 330/297</b></p> 	<p>Прямой сайдинг применяется для отделки углов дома, отливов, карнизов. При помощи прямого металлического сайдинга можно произвести облицовку несущих стен здания, защитив их таким образом от губительного воздействия атмосферных осадков, солнечных лучей.</p>
<p><b>Металлосайдинг «Блок Хаус» 350/370</b></p> 	<p>Сайдинг имеет оригинальную форму в виде калиброванного бревна. Такой вид металлического сайдинга на российском рынке стройматериалов появился сравнительно недавно, но при этом уже успел стать популярным среди строителей и частных застройщиков.</p>



**ООО "Спецсталь" предлагает бесплатный расчёт кровли и фасада, изготавливает продукцию по размерам заказчиков. Гарантирует индивидуальный подход к каждому клиенту, гибкую систему скидок, минимальные сроки поставки. Имеем возможность поставки металла с покрытием PVDF и Викинг.**

## Водосточная система прямоугольного сечения

Наименование	Ед.изм	Цена, руб	
		RAL	Zn
Желоб водосточный 120x86x3000	шт.	420	390
Держатель желоба 120x86	шт.	100	100
Держатель желоба 120x86 короткий	шт.	90	-
Заглушка желоба 120x86 правая	шт.	60	50
Заглушка желоба 120x86 левая	шт.	60	50
Угол желоба наружный	шт.	350	340
Угол желоба внутренний	шт.	350	340
Воронка выпускная 76x102	шт.	60	55
Труба водосточная 76x102x2000	шт.	360	340
Труба водосточная 76x102x3000	шт.	540	510
Труба водосточная 76x102x3000 с коленом	шт.	670	630
Труба водосточная 76x102x1000 с коленом	шт.	310	290
Держатель трубы 76x102 (на кирпич)	шт.	85	80
Колено тубы 76x102	шт.	130	120

В наличии на складе: RAL 3005, RAL6005, RAL8017, RAL9003, оц.

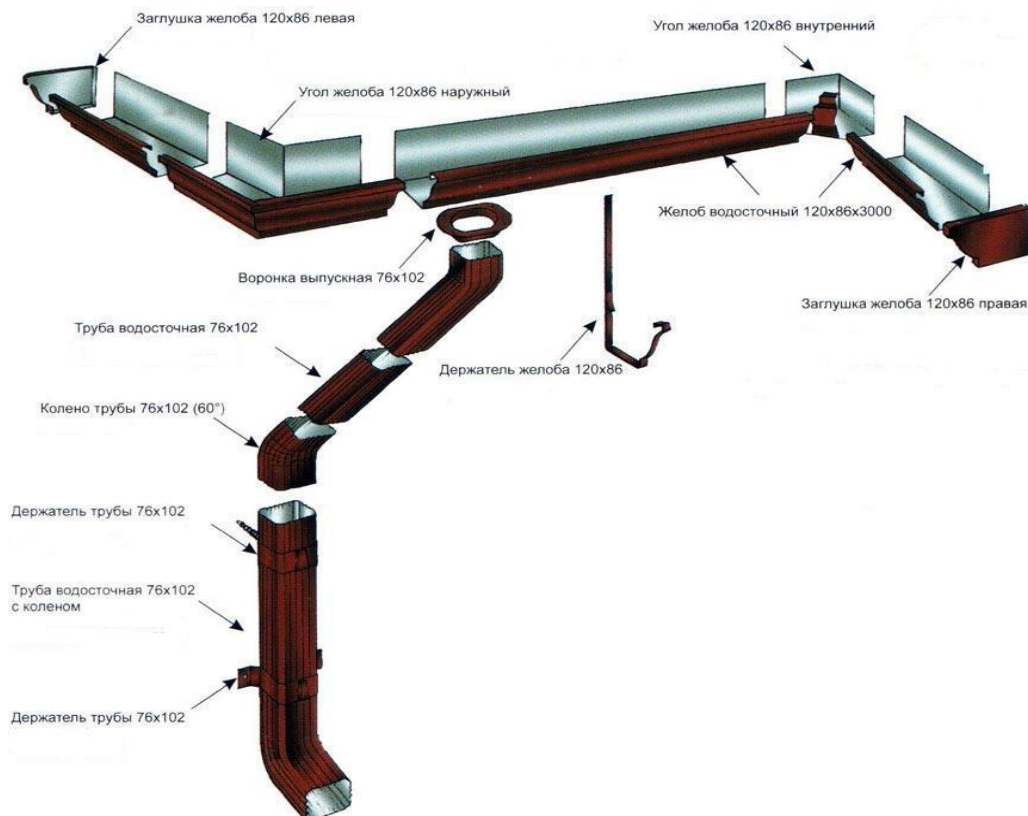



**Спецсталь предлагает кровельные и стеновые сэндвич-панели на основе:**

- Минеральной ваты
- Пенополистерола
- Пенополиуретана PUR, полиизоцианурат PIR

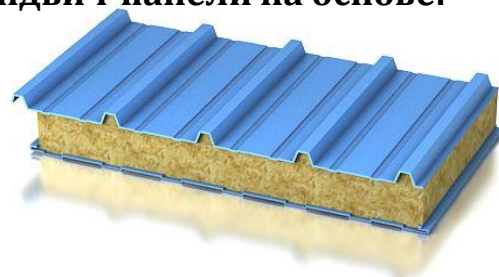

**А также предлагаем сопутствующие товары, необходимые для монтажа сэндвич - панелей (доборные элементы, уплотнитель, метизы и т.д.)**

**ООО «Спецсталь» имеет возможность поставить в Ваш адрес:**

- Арматуру металлическую и стеклопластиковую;
- Трубы профильные и круглые;
- Швеллер;
- Уголок и т.д.

